

立面図

側面図

平面図

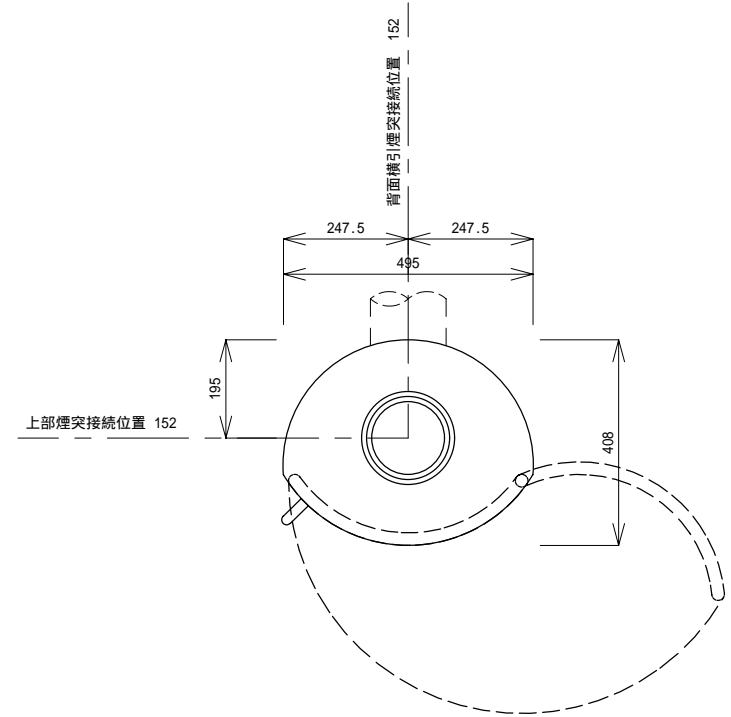
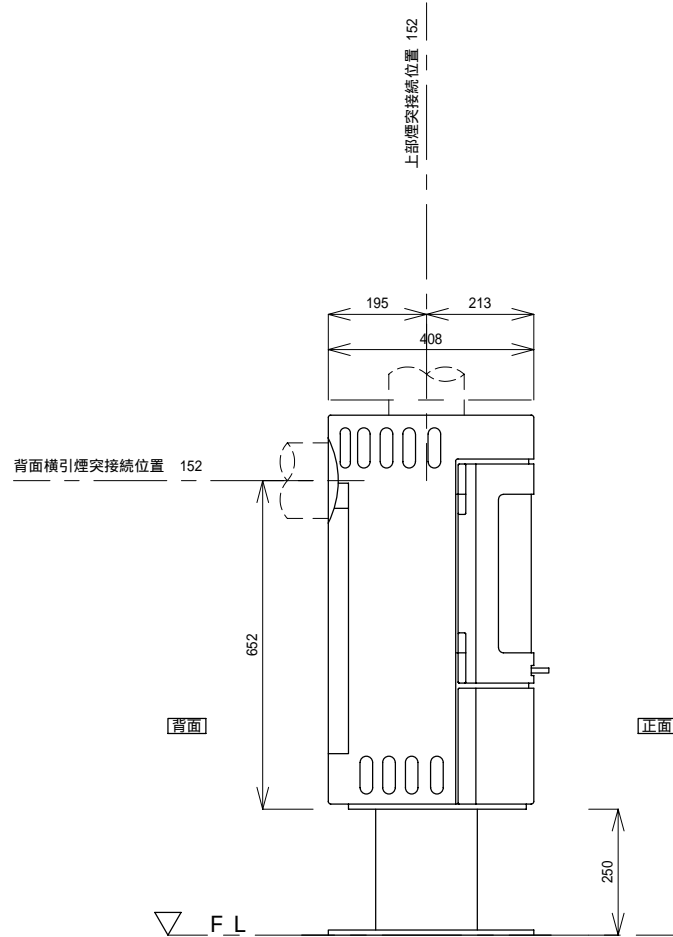
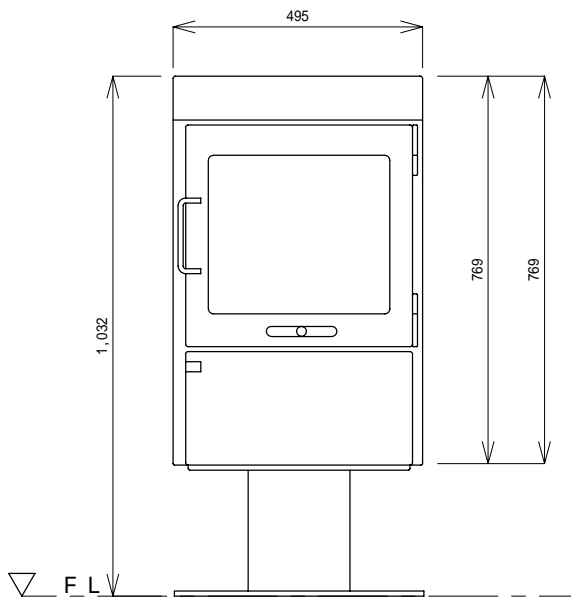

仕様

能力	6 kw, 5160 kcal
排気径	152mm
暖房能力	20-120 m <sup>2</sup>
薪の長さ	30 cm
高さ	103.2cm
幅	49.5 cm
奥行	40.8 cm
重さ	91 kg